

## FÖRKLARINGAR

Alla mått i meter om ej annat anges

Koordinatsystem: SWEREF 99 12 00  
Höjdsystem: RH 2000

Fastighetsbildning: 2017-12-11  
Gällande detaljplan laga kraft datum: 2007-03-08  
Areal: 434 kvm

+0,00 Anger befintlig uppmätt höjd

Utbredning av altan på ritning är vägledande och justeras på plats, så att dess höjd över mark ej överskrider 1,2 meter.

## HÄNVISNINGAR

Fastighetsbildning och tomtränser enligt Förrättningskarta 2017-12-11, Ärendenummer O171460

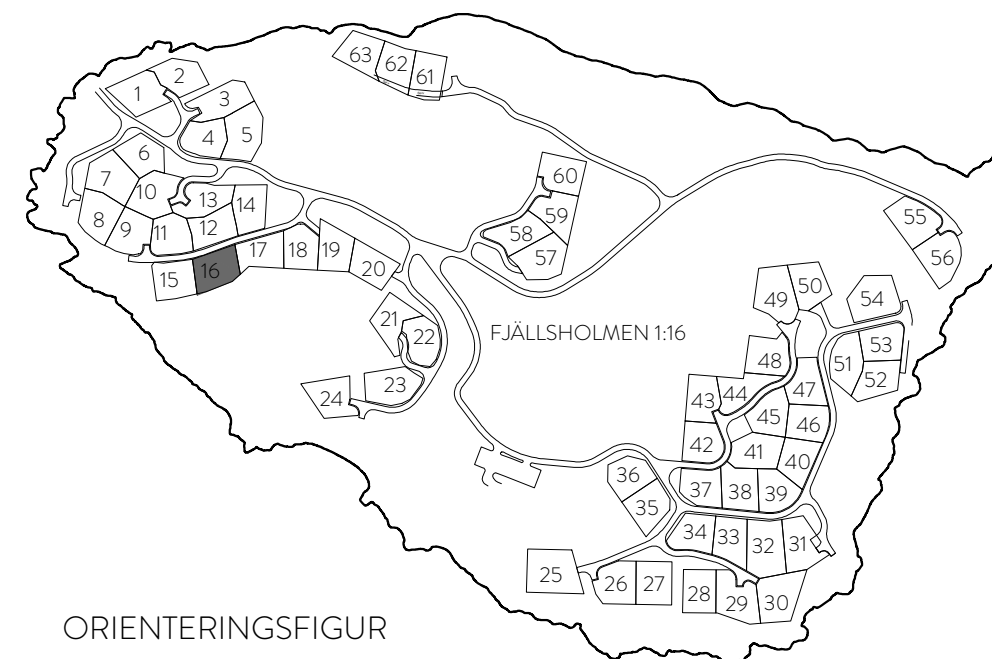

ORIENTERINGSGIFUR

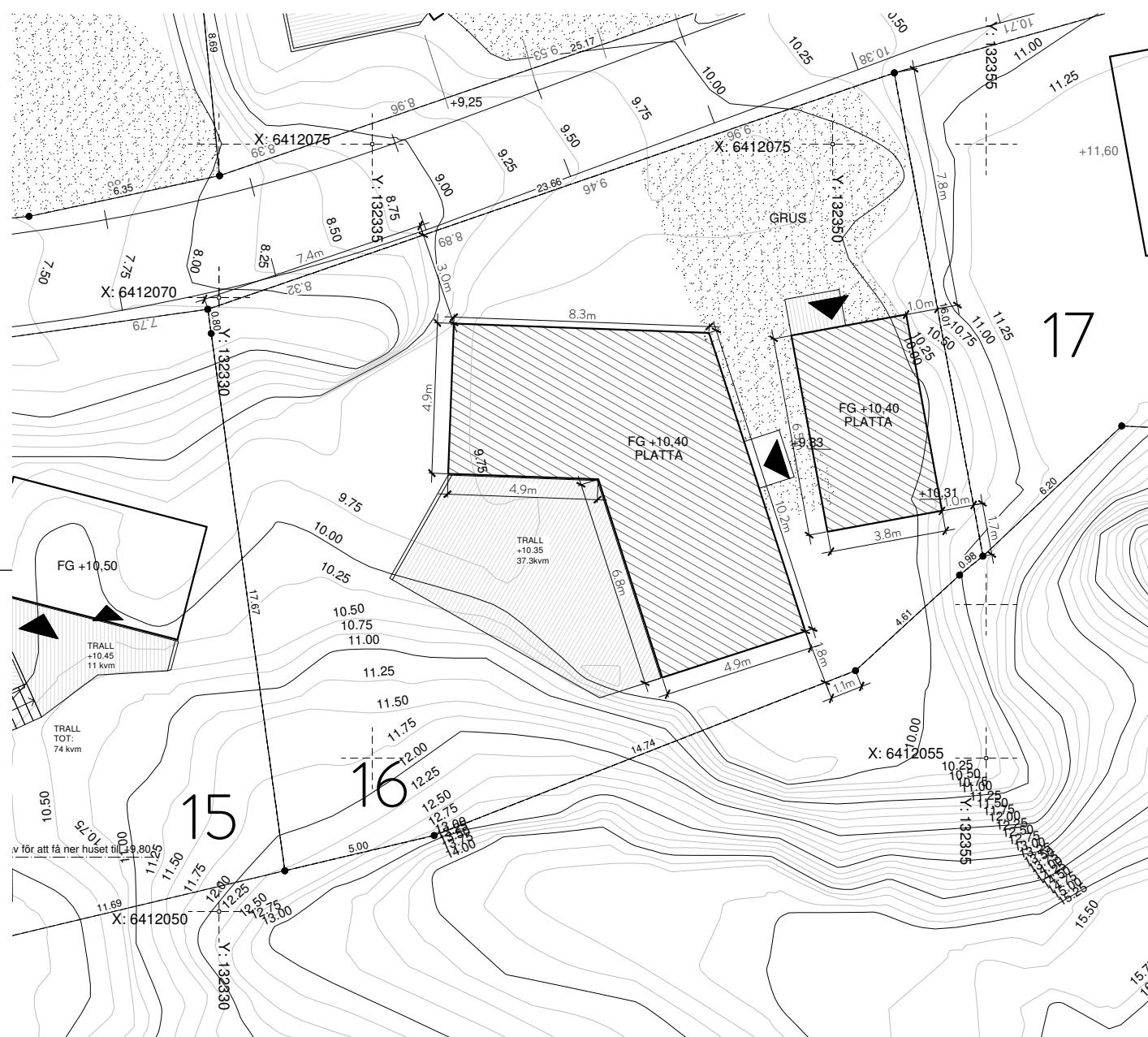

0 5 10m

SKALA 1:200

BET	ANT	ÄNDRINGEN AVSER	SIGN	DATUM
<b>BYGGLOVSHANDLING</b>				
<b>FJÄLLSHOLMEN 1:64</b>				
<b>KUNGÄLVS KOMMUN</b>				
LILLA FJÄLLSHOLMEN AB organisationsnummer: 556874-5144				
 <span style="float: right;">creamarch.com</span>				
UPPDRAG NR	14010	RITAD AV	FK/MT	HANDLÄGGARE
DATUM	180530	ANSVARIG	Filip Karlén	FK
<b>NYBYGGNAD AV FRITIDSHUS OCH KOMPLEMENTHUS, TOMT 16</b>				
<b>SITUATIONSPLAN</b>				
SKALA	1:200 (A3)	NUMMER	A-01.0-161	BET

# FÖRKLARINGAR

Alla mått i millimeter om ej annat anges

- G - Garderob
- TM - Tvättmaskin
- TT - Torktumlare
- ST - Städskåp
- DM - Diskmaskin
- U - Ugn
- M - Microovn
- K - Kyl
- F - Frys
- VP - Värmepump
- VK - Vinkyl

BYA: 75 kvm

# HÄNVISNINGAR

FG - Färdig golvhöjd enligt A-01.0-161

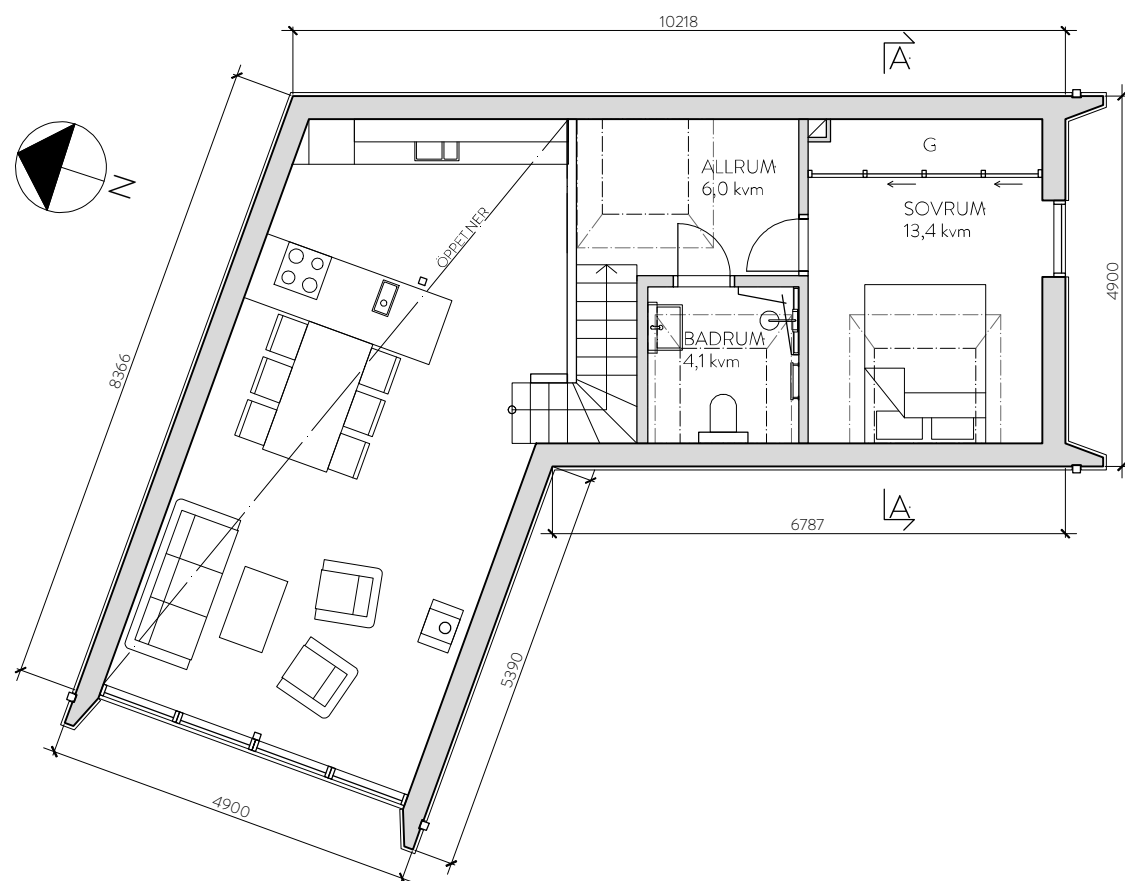

PLAN 2

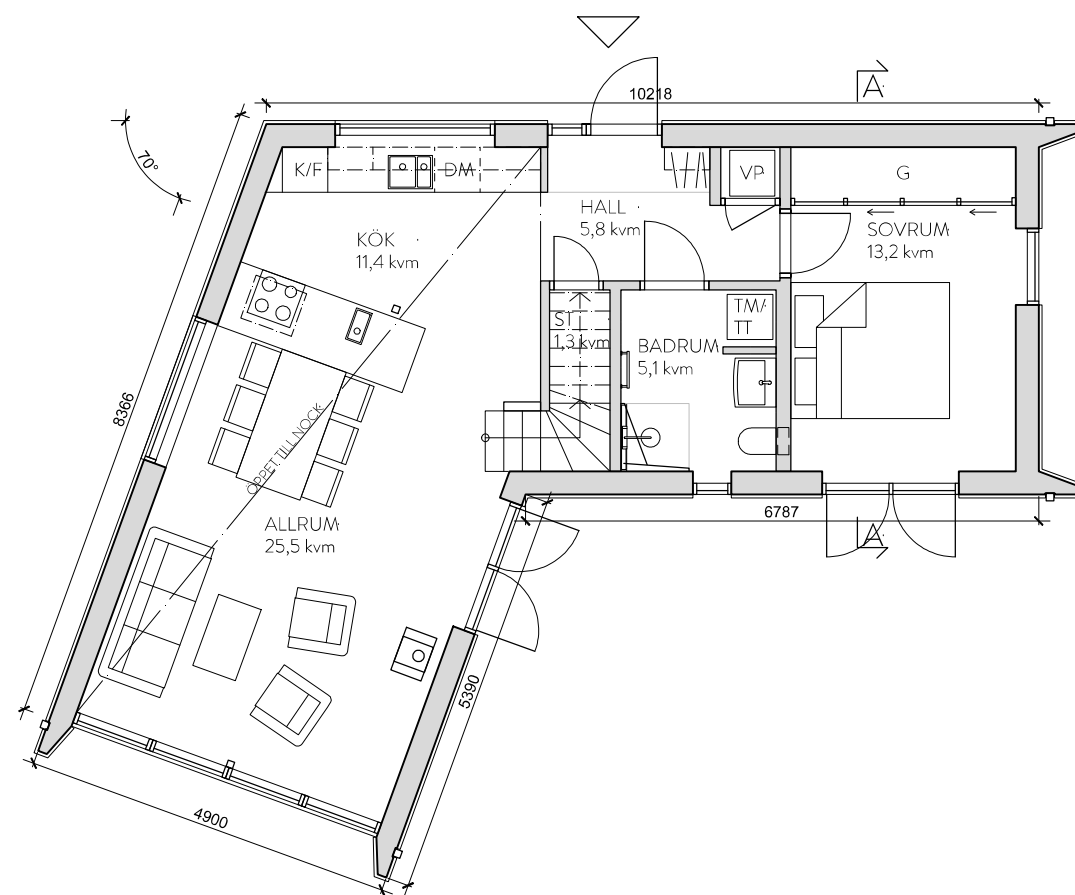

PLAN 1

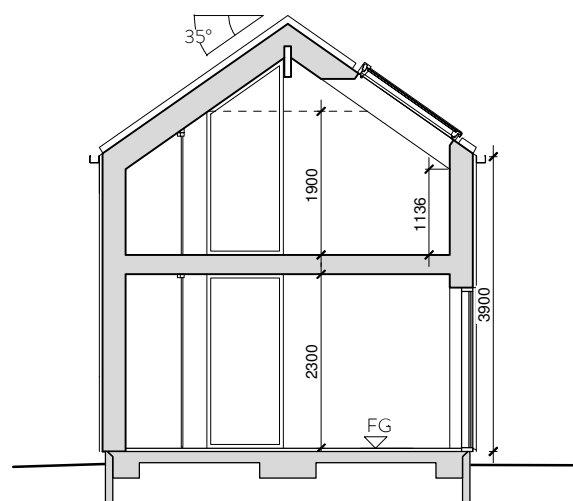

SEKTION A-A



BET	ANT	ÄNDRINGEN AVSER	SIGN	DATUM
<b>BYGGLOVSHANDLING</b>				
<b>FJÄLLSHOLMEN 1:64</b> <b>KUNGÄLVS KOMMUN</b>				
LILLA FJÄLLSHOLMEN AB organisationsnummer: 556874-5144				
		creamarch.com		
LUPPFRAG NR 14010	RITAD AV FK/MT	HANDLÄGGARE FK		
DATUM 180530	ANSVARIG Filip Karlén			
<b>NYBYGGNAD AV FRITIDSHUS</b> <b>HUVUDBYGGNAD 16</b> <b>PLANER OCH SEKTION</b>				
SKALA 1:100 (A3)	NUMMER <b>A-40.0-161</b>	BET		

# FÖRKLARINGAR

Alla mått i millimeter om ej annat anges

BYA: 25 kvm

# HÄNVISNINGAR

FG - Färdig golvhöjd enligt A-01.0-161

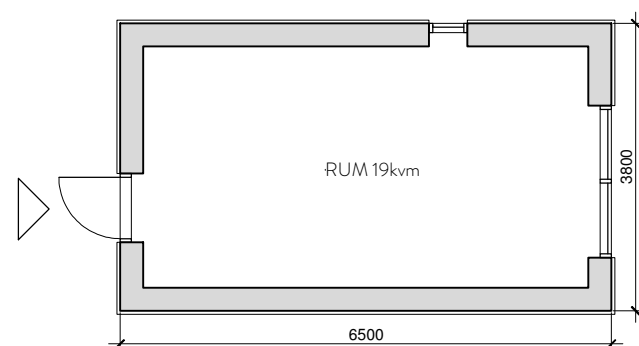

PLAN

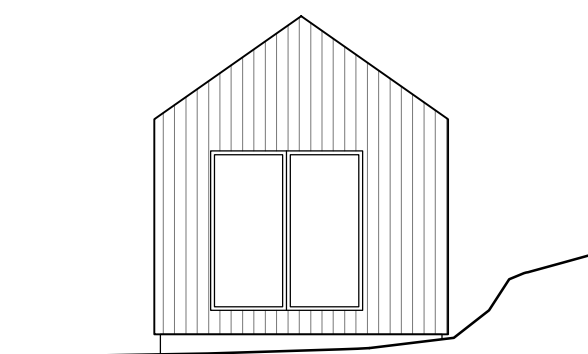

FASAD MOT SÖDER

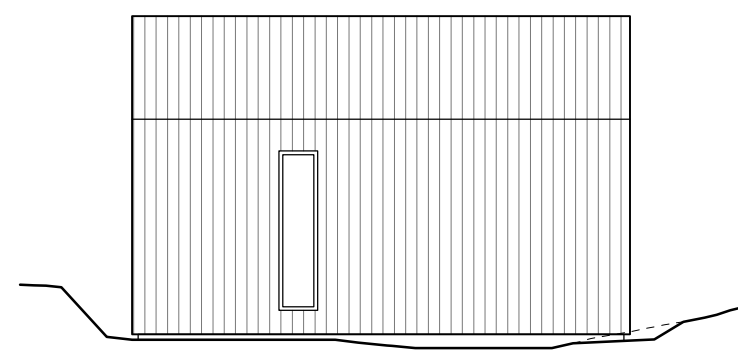

FASAD MOT ÖSTER

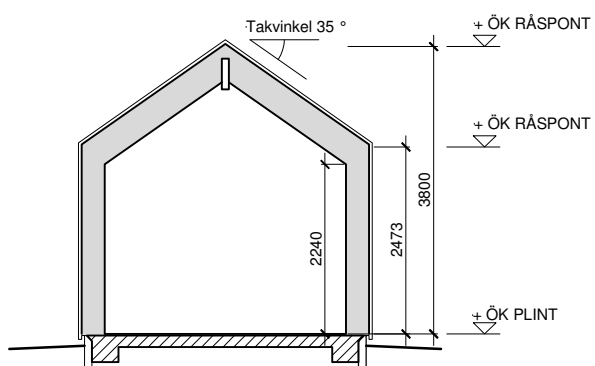

SEKTION

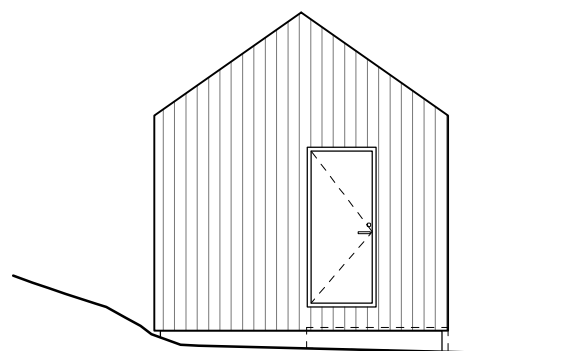

FASAD MOT NORR

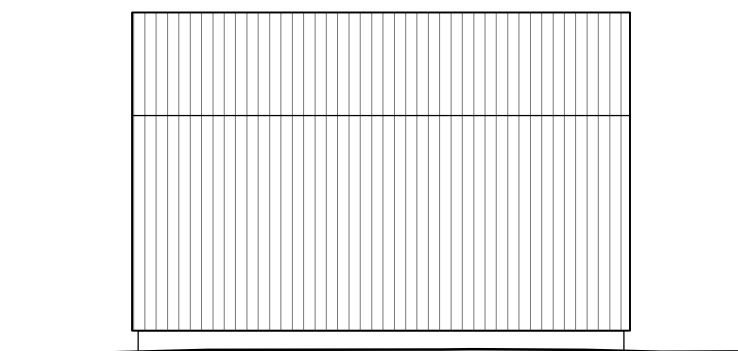

FASAD MOT VÄSTER



BET	ANT	ÄNDRINGEN AVSER	SIGN	DATUM
<b>BYGGLOVSHANDLING</b>				
<b>FJÄLLSHOLMEN 1:64</b>				
<b>KUNGÄLVS KOMMUN</b>				
LILLA FJELLSHOLMEN AB organisationsnummer: 556874-5144				
		creamarch.com		
LUPPORAG NR 14010	RITAD AV FK/MT	HANDLÄGGARE FK		
DATUM 180530	ANSVARIG Filip Karlén			
NYBYGGNAD AV FRITIDSHUS KOMPLEMENTHUS 16 PLANER, FASADER OCH SEKTION				
SKALA 1:100 (A3)	NUMMER A-40.0-162	T BET		

## FÖRKLARINGAR

Alla mått i millimeter om ej annat anges.

Gavlarnas panel av vitmålad stående spont.

## HÄNVISNINGAR

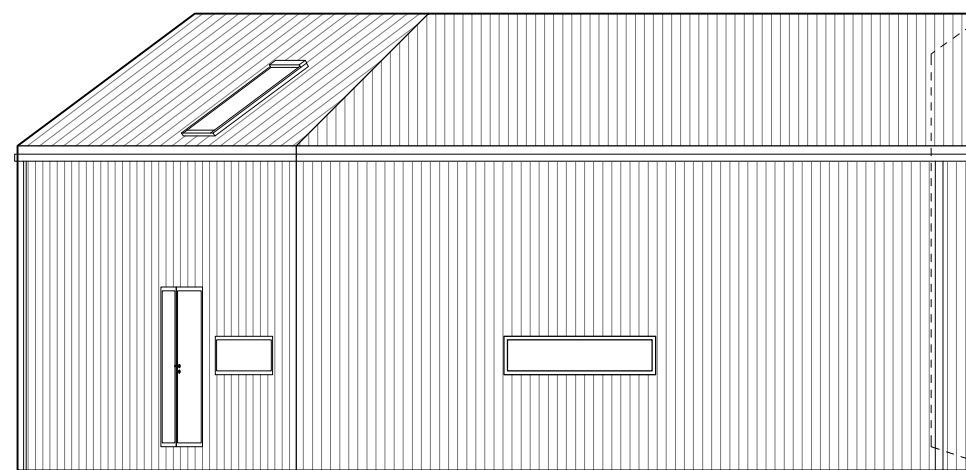

FASAD MOT NORR

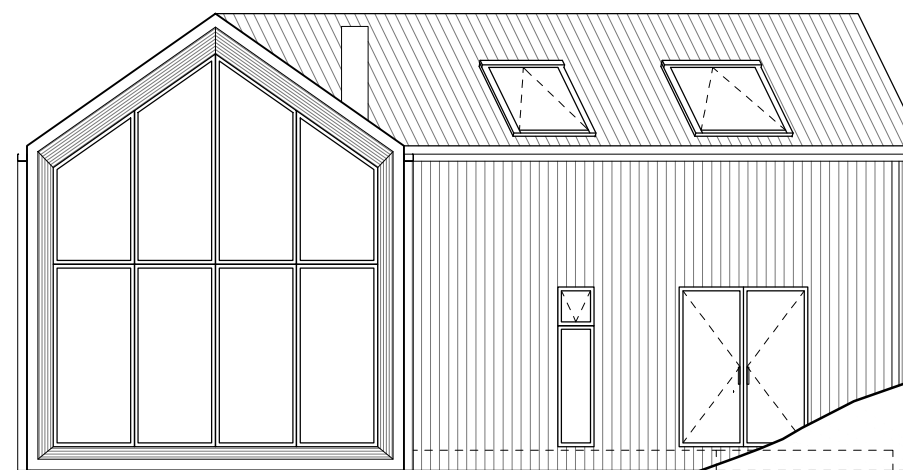

FASAD MOT VÄST

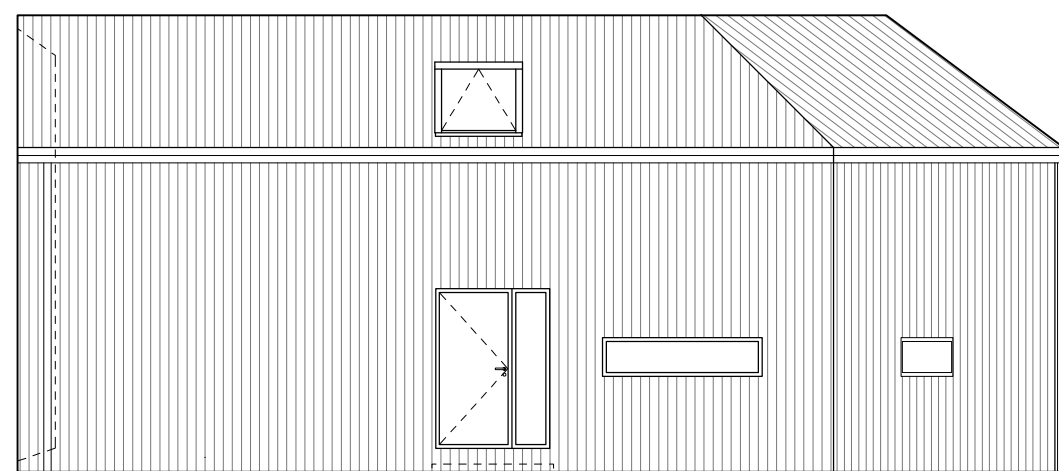

FASAD MOT ÖSTER

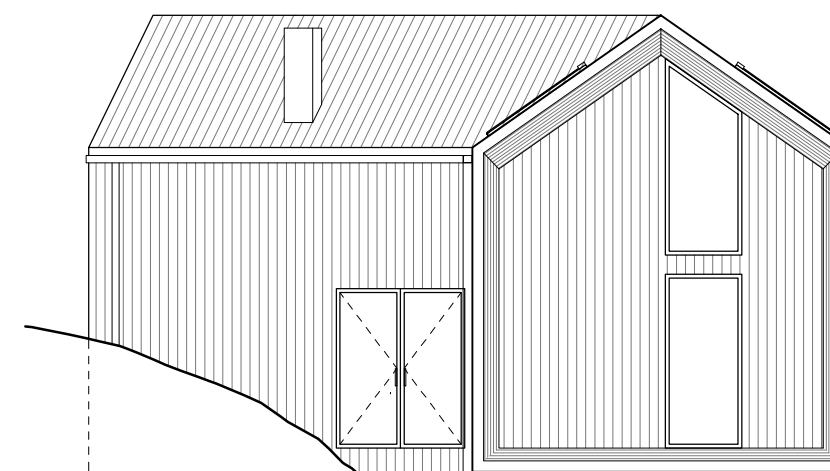

FASAD MOT SÖDER



SKALA 1:100

BET	ANT	ÄNDRINGEN AVSER	SIGN	DATUM

BYGGLOVSHANDLING

FJÄLLSHOLMEN 1:64  
KUNGÄLVS KOMMUN

LILLA FJÄLLSHOLMEN AB  
organisationsnummer: 556874-5144

**Cream**  
architects [creamarch.com](http://creamarch.com)

LUPPORAG NR 14010	RITAD AV FK/MT	HANDLÄGGARE FK
DATUM 180530	ANSVARIG Filip Karlén	

NYBYGGNAD AV FRITIDSHUS  
HUVUDBYGGNAD 16  
FASADER

SKALA 1:100 (A3)	NUMMER A-40.3-161	BET
---------------------	----------------------	-----

# FÖRKLARINGAR

## HÄNVISNINGAR

Se även A-01.0-161



VY FRÅN VÄSTER

BET	ANT	ÄNDRINGEN AVSER	SIGN	DATUM
BYGGLOVSHANDLING				
FJÄLLSHOLMEN 1:64 KUNGÄLVS KOMMUN				
LILLA FJÄLLSHOLMEN AB organisationsnummer: 556874-5144				
		creamarch.com		
LUPPORAG NR 14010	RITAD AV FK/MT	HANDLÄGGARE FK		
DATUM 180530	ANSVARIG Filip Karlén			
NYBYGGNAD AV FRITIDSHUS TRALL VY				
SKALA - (A3)	NUMMER A-01.0-162	BET		